



DURABLE GARDEN FURNITURE

**OUTDOOR FURNITURE
2025**

ÍNDICE



MESAS Y BANCOS

Información sobre la madera

MESAS

BANCOS

Otras combinaciones

03

21

BALANCINES PARA JARDÍN



MESAS CULTIVO

26

28

VALLAS DE MADERA

VALLAS Y PUERTAS

POSTES



MESAS Y BANCOS



LAS MESAS DE PÍCNIC MASGAMES están fabricadas con madera tratada en **autoclave Nivel IV** y por lo tanto pensadas para estar a la intemperie a merced de las inclemencias del tiempo. La madera también está protegida contra posibles plagas de insectos.

Las mesas de picnic tienen un **montaje fácil** ya que se entregan premontadas (tablero y superficie de los bancos). Se acompañan de unas instrucciones de montaje claras y en nuestro canal de YouTube encontrarás vídeo de montaje de los distintos modelos.

Además, tanto la superficie de los bancos como la superficie de la mesa queda libre de tornillos, por lo que visualmente es más atractiva y no hay cabezas de tornillo que molesten.

A su vez los tornillos están estratégicamente situados para que el montaje y el reajuste de los mismos sea fácil y accesible para un correcto mantenimiento.

Las mesas de picnic Masgames están **homologadas** para uso comercial/público y son aptas para escuelas, comunidades de propietarios, hoteles, restaurantes, campings, áreas de descanso, etc.

Soportan mucho peso, son altamente resistentes y muy fuertes.

MUNICH

- La clásica mesa de picnic.

Dos versiones:

- **Versión estándar 180 cm largo:** Capacidad para entre 6 y 8 personas.
- **Versión XL 235 cm largo:** Capacidad para entre 8 y 10 personas.
- Posibilidad de bancos con o sin respaldos.
- Posibilidad de color natural o tintada.
- Tablero y bancos fabricados con maderas de perfil 120x45 mm.
- Anclajes opcionales (no incluidos).

REF: MA500025



¡Mira el VIDEO!
Para más información
sobre la mesa Munich.



Medidas Munich estándar:

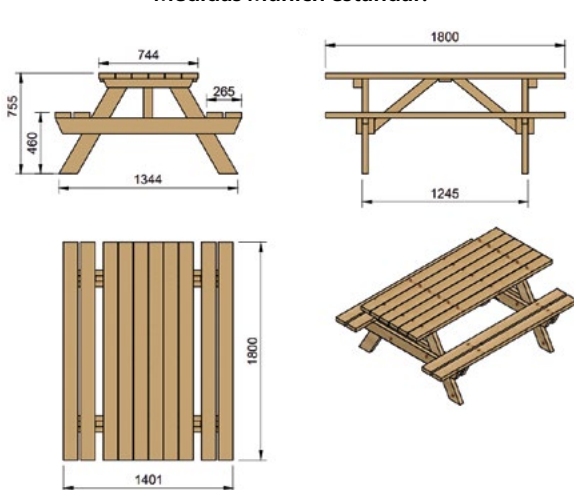

Medidas Munich XL:

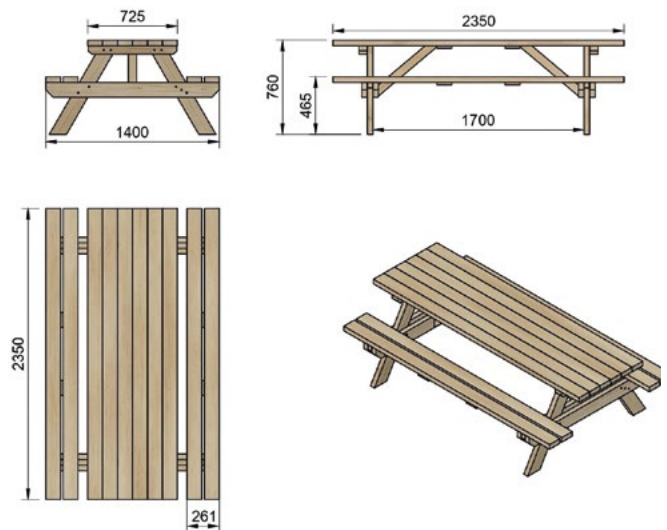

NOVEDAD 2025

TOKIO

- Mesa de estructura compacta.
- Capacidad para entre 6 y 8 personas.
- Diseño resistente, muy estable y funcional.
- Refuerzos adicionales para evitar deformaciones.
- Reposabrazos en las cuatro puntas.
- Tablero y bancos fabricados con maderas de perfil 120x45 mm.
- Anclajes opcionales (no incluidos).

REF: MA500020

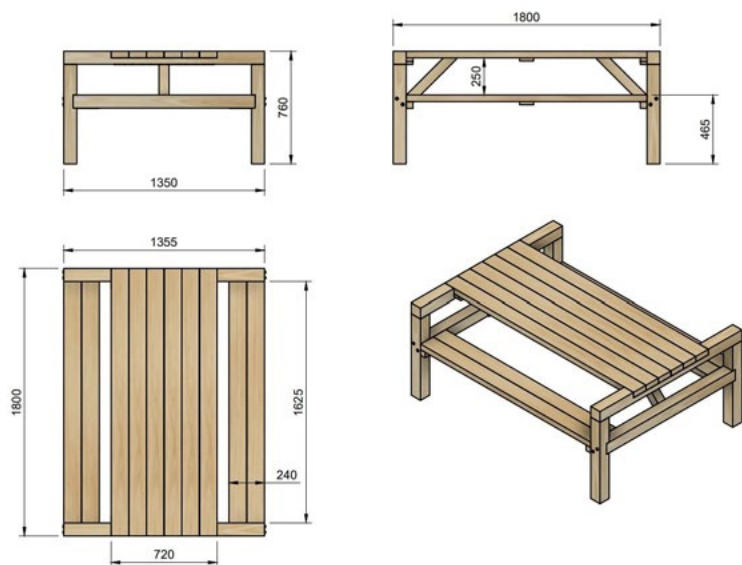

ZURICH

- Mesa con bancos independientes (se pueden mover).
- Capacidad para entre 6 y 8 personas.
- Los bancos se pueden guardar sobre la mesa, del revés, para ocupar menos espacio.
- Se puede comprar solo la mesa (sin bancos) o solo el banco (por unidades).
- La mesa sola se puede combinar con otros modelos de bancos.
- Tablero y bancos fabricados con maderas de perfil 120x45 mm.
- Anclajes opcionales (no incluidos).

REF: MA500026

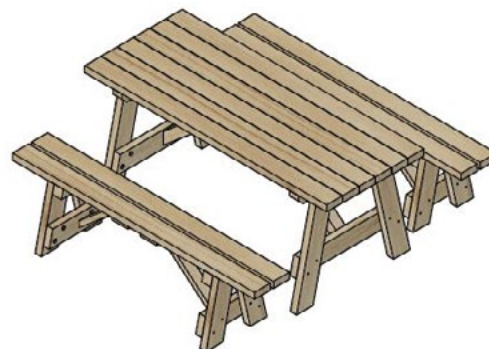
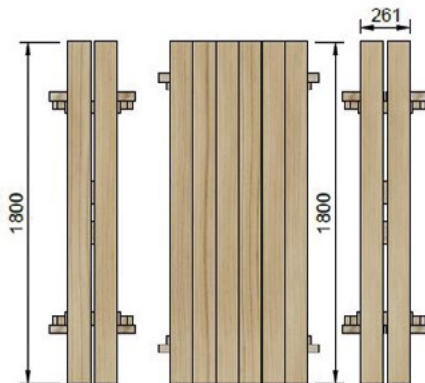
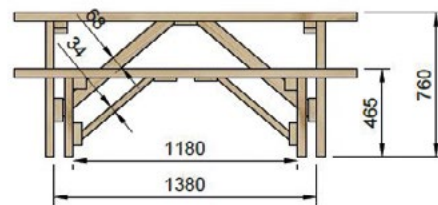
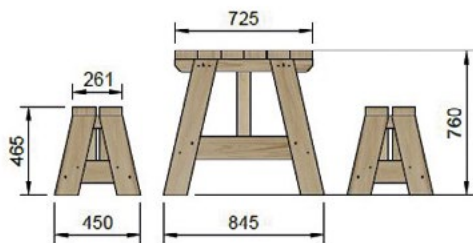

LYON

- Adaptada para usuarios con silla de ruedas.
- Por normativa, por cada 5 mesas de picnic, una tiene que ser adaptada para silla de ruedas.
- Capacidad para entre 7 y 9 personas.
- Tablero y bancos fabricados con maderas de perfil 120x45 mm.
- Anclajes incluidos (la mesa tiene que ir fijada en el suelo necesariamente).

REF: MA500030

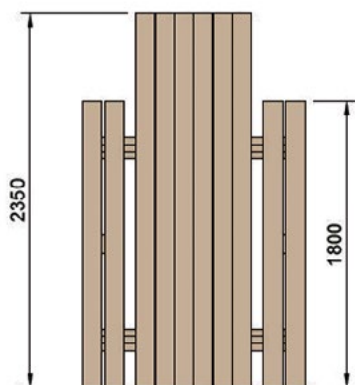
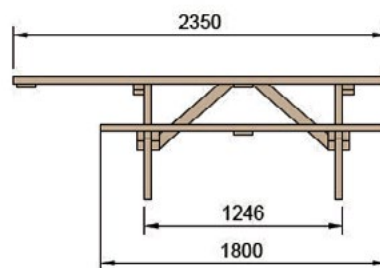
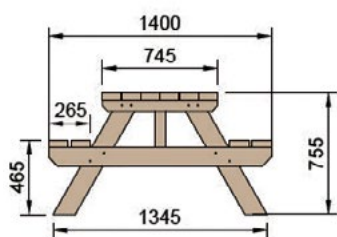

BRAM

- Para público infantil (hasta 8 años).
- Ideal escuelas de primaria, ludotecas o áreas de juego con público mayoritariamente infantil.
- Capacidad para entre 6 y 8 niños y niñas.
- Disponible en color madera natural o pintada de verde, rosa o azul.
- Tablero y bancos fabricados con maderas de perfil 95x35 mm.
- Anclajes opcionales (no incluidos).

REF: MA500029

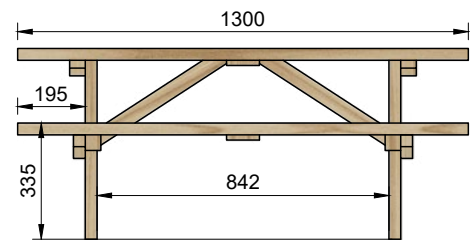
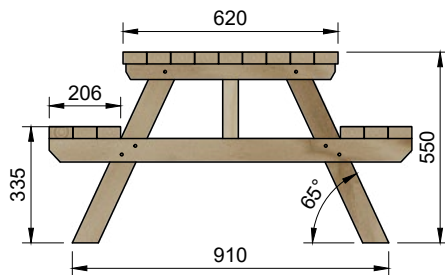
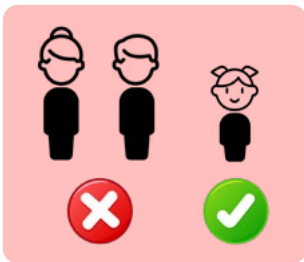

¡Mira el VIDEO!
Para más información sobre las mesas Lyon y Bram.



NOVEDAD 2025

CALELLA

- Mesa con bancos independientes (se pueden mover).
- Capacidad para entre 6 y 8 personas.
- Mesa i bancos muy robustos, firmes y estables.
- Los bancos se pueden guardar sobre la mesa, del revés, para ocupar menos espacio.
- Se puede comprar solo la mesa (sin bancos) o solo el banco (por unidades)
- La mesa sola se puede combinar con otros modelos de bancos
- Tablero y bancos fabricados con maderas de perfil 120x45 mm.
- Montaje especialmente fácil y rápido.
- Anclajes opcionales (no incluidos)

REF: MA500050

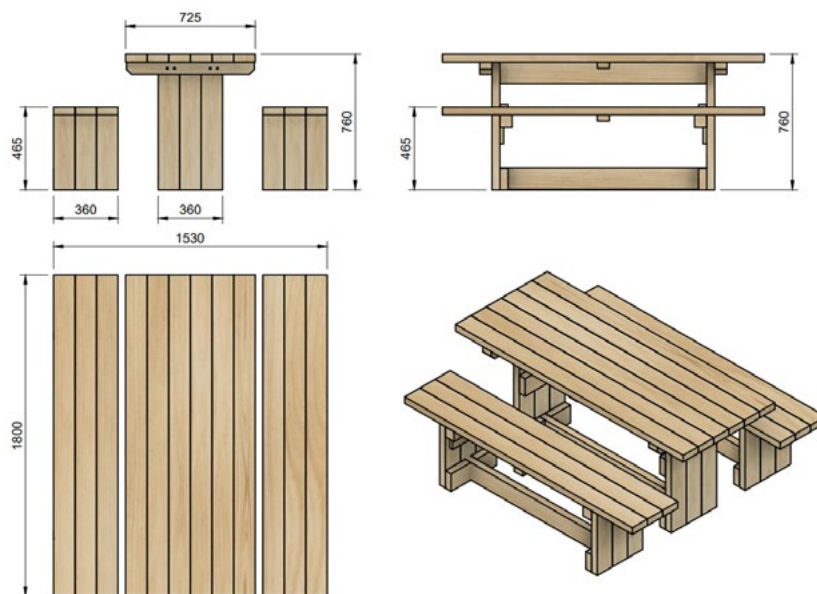

XERTA

- Mesa con bancos independientes (se pueden mover).
- Capacidad para entre 6 y 8 personas.
- Diseño de las patas de mesa y bancos en forma de X.
- Bancos extra anchos (38 cm).
- Se puede comprar solo la mesa (sin bancos) o solo el banco (por unidades).
- La mesa sola se puede combinar con otros modelos de bancos.
- Tablero y bancos fabricados con maderas de perfil 120x45 mm.
- Anclajes opcionales (no incluidos).
- Versión en medida reducida de 120 cm de largo ideal para grupos de hasta 4 personas. ¡Combinala con las sillas Batea!



REF: MA500033



Mesa Xerta con bancos Vic.

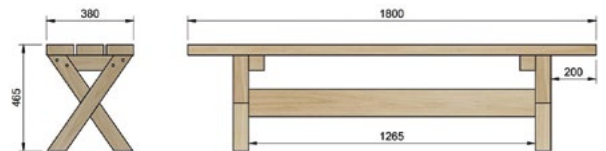
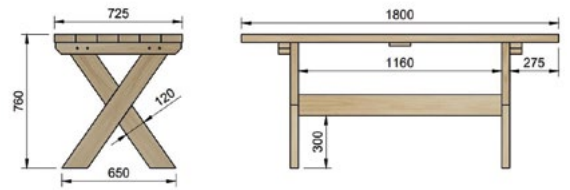

XERTA

120

La mesa Xerta 120 se vende sin bancos y es perfecta para combinarla con las sillas Batea.

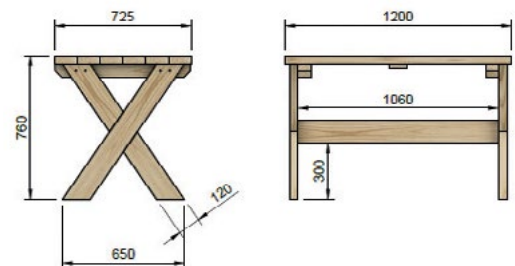

CANET

- Mesa y bancos en una sola estructura muy robusta y fuerte.
- Capacidad para entre 6 y 8 personas.
- Montaje especialmente rápido y fácil.
- Bancos anchos y cómodos.
- Tablero y bancos fabricados con maderas de perfil 120x45 mm.
- Posibilidad de bancos con o sin respaldos.
- Anclajes opcionales (no incluidos).

REF: MA500042

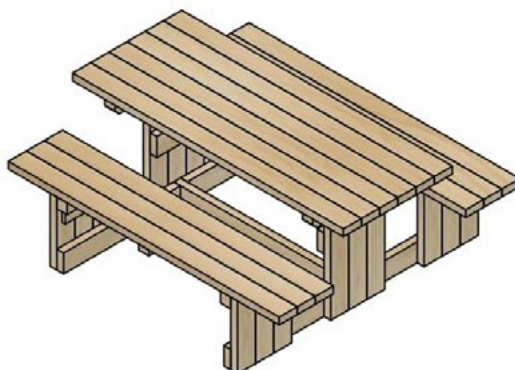
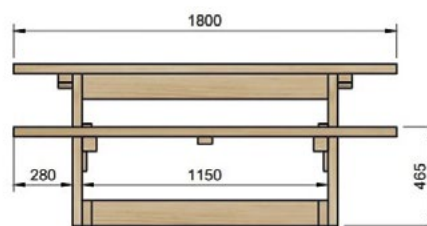
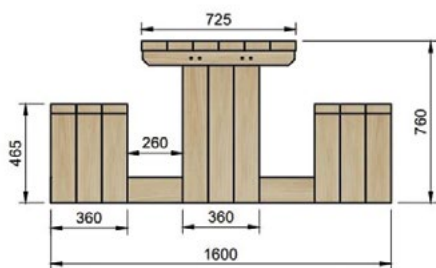

BALTIC

- ¡Para no perderse ninguna conversación!
- Todas las personas se ven de cara y de este modo se evita que se formen diferentes conversaciones: ¡todo el mundo participa de todas las conversaciones!
- Capacidad para 8 personas (2 en cada banco).
- Un banco situado a cada lado de la mesa.
- Tablero y bancos fabricados con maderas de perfil 120x45 mm.
- Anclajes opcionales (no incluidos).

REF: MA500023

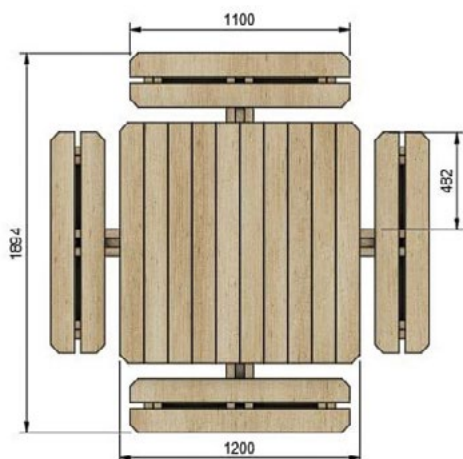
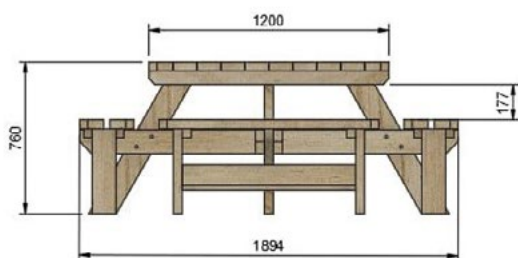

PERSIC

- La versión infantil de la mesa Baltic.
- Todos los niños y niñas se verán de cara y se podrán explicar cosas entre ellos. Así no se formarán diferentes conversaciones en una misma mesa.
- Capacidad para 8 niños y niñas.
- Un banco situado a cada lado de la mesa.
- Disponible en color madera natural o pintada de verde, rosa o azul.
- Tablero y bancos fabricados con maderas de perfil 95x35 mm.
- Anclajes opcionales (no incluidos).

REF: MA500040

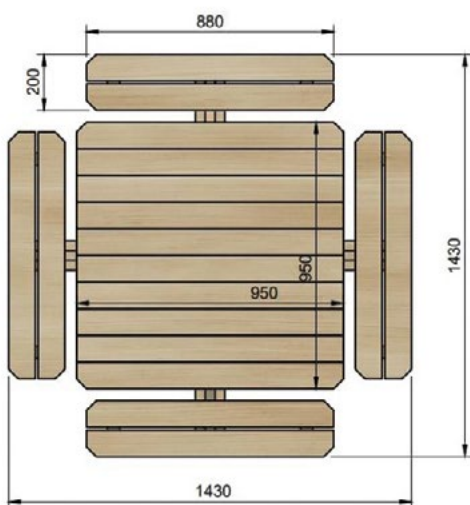
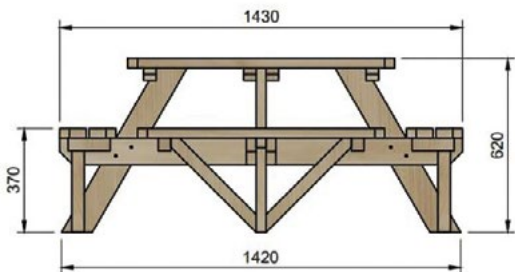
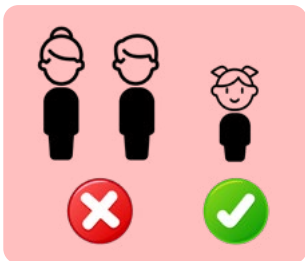

ZURICH

- Clásico banco de madera muy fuerte y resistente.
- Montaje rápido y fácil.
- Capacidad para entre 3 y 4 personas.
- ¡Combínalo con la mesa Zúrich o la mesa Xerta!
- Banco fabricado con maderas de perfil 120x45 mm.
- Anclajes opcionales (no incluidos).

REF: MA500028

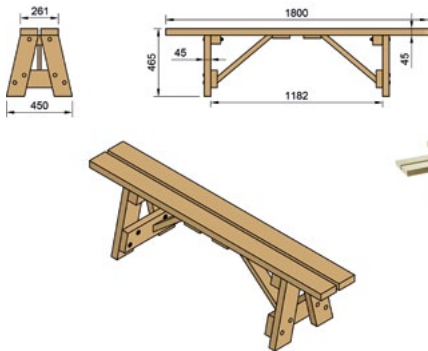

VIC

- Máxima comodidad: respaldo y más amplitud.
- Banco con respaldo ligeramente inclinado.
- Banco más ancho: 36,5 cm de anchura para sentarse confortablemente.
- Capacidad para entre 3 y 4 personas.
- Combínalo con la mesa Zúrich o Xerta o ponlo sin mesa en espacios de reposo, lectura o contemplación del paisaje.
- Banco fabricado con maderas de perfil 120x45 mm.
- Anclajes opcionales (no incluidos).

REF: MA500038

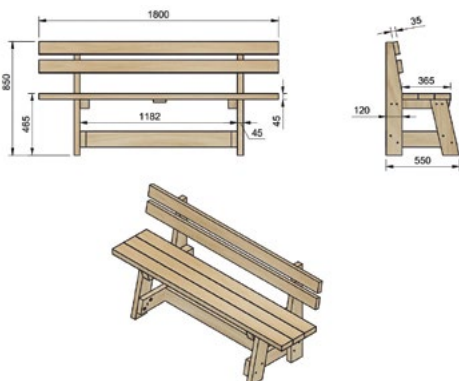

BATEA

SILLA

- La silla Batea es la alternativa a los bancos Zurich y Vic para sentarse y descansar ocupando poco espacio y siendo de uso individual y móvil (no va anclada al suelo).
- Es una silla altamente resistente, de madera tratada en autoclave nivel IV para la intemperie y maciza, con asiento y respaldo fabricados con maderas de 21 milímetros de grosor y estructura de 35 mm de grosor. El montaje es muy fácil gracias a un sistema encajes.
- La silla Batea se puede adquirir por unidades o en combinación con las mesas Zurich y Xerta.
- Nuestra propuesta es que la combines con la mesa Xerta 120 para tener un conjunto de picnic para 4 personas con sillas libres.

REF: MA500046

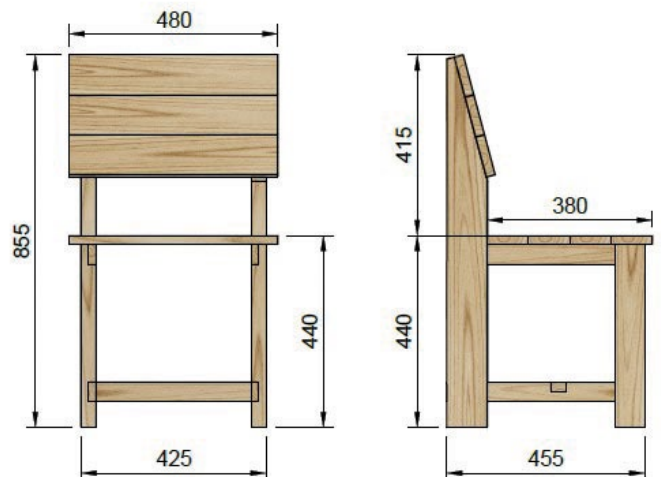

NOVEDAD 2025

CALELLA



- Banco de estética clásica.
- Muy robusto y de fácil montaje.
- Superficie muy ancha, con 36 cm.
- Capacidad para entre 3 y 4 personas.
- Combínalo con cualquier mesa con bancos independientes.
- Banco fabricado con maderas de perfil 120x45 mm.
- Anclajes opcionales (no incluidos).

REF: MA500049

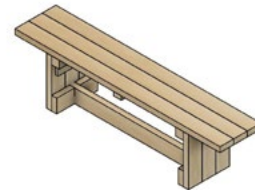
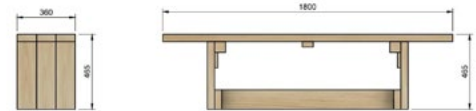

XERTIA

- Banco clásico con patas cruzadas en forma de X y travesaño de refuerzo.
- Extra ancho, con 38,3 cm de ancho en la superficie.
- Capacidad para entre 3 y 4 personas.
- Combínalo con cualquier mesa con bancos independientes.
- Banco fabricado con maderas de perfil 120x45 mm.
- Anclajes opcionales (no incluidos)

REF: MA500035

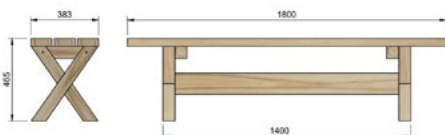

XERTA

CON BANCOS VIC

- El impactante diseño en X de la mesa Xerta se fusiona con la comodidad de los bancos Vic.
- Perfecto para juegos de mesa, encuentros en grupo o para hacer una comida con comodidad.
- Capacidad para entre 6 y 8 personas.
- Anclajes opcionales (no incluidos).

REF: MA500035

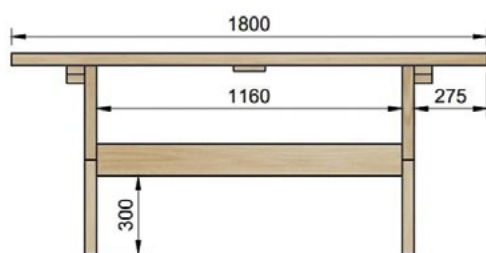
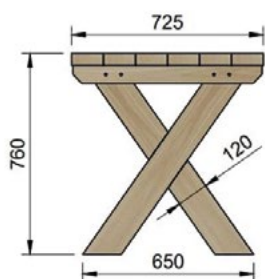
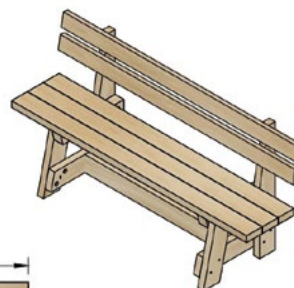
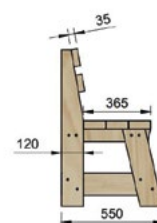
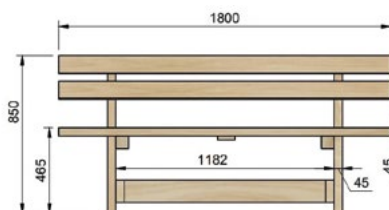

XERTA

CON SILLAS BATEA

- ¡Ponte cómodo! Ideal para grupos de hasta 4 personas.
- Mesa de 120 cm de largo junto a 4 sillas libres para sentarse de la forma más cómoda.
- Utiliza las sillas para otros usos fuera del conjunto de picnic.
- Capacidad para hasta 4 personas.
- Anclajes opcionales (no incluidos).

REF: MA500047



ZURICH

CON BANCOS VIC

- Una mesa clásica y funcional que combina a la perfección con los bancos con respaldo Vic.
- Practicidad, funcionalidad y comodidad. ¡Disfruta del buen tiempo!
- Capacidad para entre 6 y 8 personas.
- Anclajes opcionales (no incluidos).

REF: MA500044

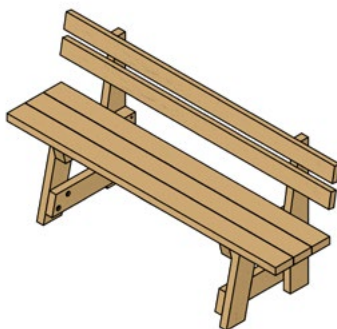
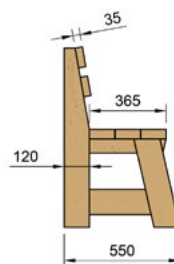
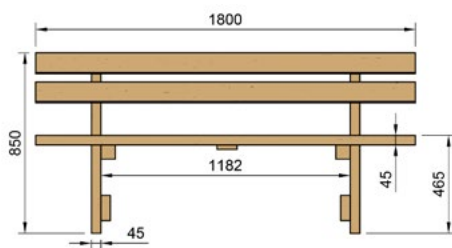
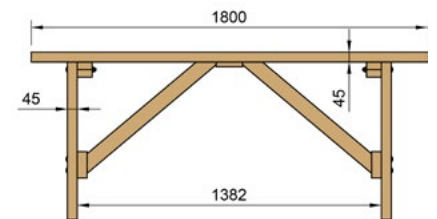
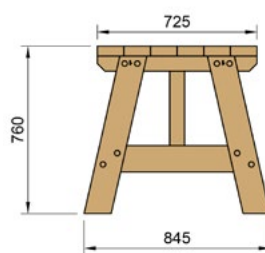

CALELLA

NOVEDAD 2025

CON BANCOS VIC

- Mesa funcional, fuerte y robusta de fácil montaje combinada con dos bancos Vic con respaldo.
- Máxima comodidad en bancos y mesa.
- Capacidad para entre 6 y 8 personas.
- Anclajes opcionales (no incluidos).

REF: MA500052

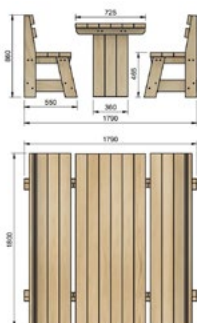

BALANCINES



LOS BALANCINES son espacios de descanso, lectura, conversaciones al aire libre o contemplación del paisaje y ver la vida pasar relajadamente.

Los balancines Masgames ELNA están fabricados con madera tratada en autoclave nivel IV para estar a la intemperie y protegidos contra la lluvia, humedad, frío, calor, exposición al sol, nieve, hielo y contra posibles plagas de insectos.

Las cadenas de las que cuelga el banco son de acero inoxidable: más fuertes que las de acero galvanizado. También es de acero inoxidable toda la tornillería para una resistencia

aún mayor a la intemperie. Además, el balancín ELNA tiene un fácil mantenimiento.

Está homologado tanto para uso doméstico como para hoteles, campings o casas rurales. Soportan el peso de dos o tres adultos (dependiendo el modelo) e incluyen anclajes para fijar el balancín sobre una superficie de arena, tierra o césped.

ELNA

L

- 3 cómodas plazas.
- Posibilidad de añadirle techo de lona para tener sombra o cojín para más comodidad.
- Estructura fabricada con maderas de perfil 120x45 mm. Banco fabricado con maderas de 60x45 mm.

REF: MA902001



ELNA

L CON TECHO

- 3 cómodas plazas.
- Incluye techo de lona para una estética más elegante y proporcionar sombra.
- Posibilidad de añadir el cojín para una mayor comodidad.
- Estructura fabricada con maderas de perfil 120x45 mm. Banco fabricado con maderas de 60x45 mm.

REF: MA902002

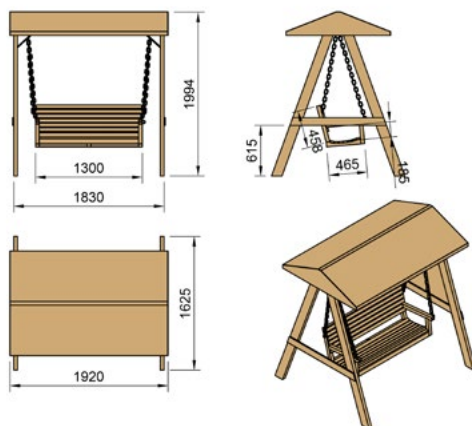

ELNA

L CON COJÍN

- 3 cómodas plazas.
- Incluye cojín para sentarse cómodamente.
- Posibilidad de añadir un techo de lona para una estética más cuidada.
- Estructura fabricada con maderas de perfil 120x45 mm. Banco fabricado con maderas de 60x45 mm.

REF: MA902003



ELNA

I CON TECHO Y COJÍN

- 3 cómodas plazas.
- Incluye cojín para sentar cómodamente y techo de lona para un acabado más bonito y para generar sombra sobre el banco.
- Estructura fabricada con maderas de perfil 120x45 mm. Banco fabricado con maderas de 60x45 mm.

REF: MA902004



ELNA

XI

- 4 cómodas plazas.
- Posibilidad de añadirle techo de lona para tener sombra o un cojín para más comodidad.
- Estructura fabricada con maderas de perfil 120x45 mm. Banco fabricado con maderas de 60x45 mm.

REF: MA903001

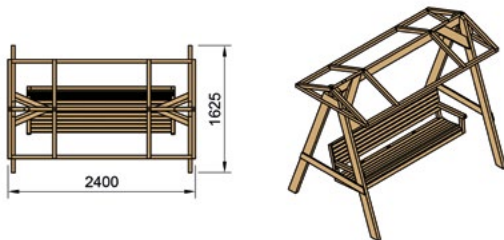
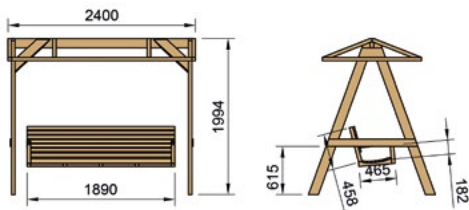

ELNA

XI CON TECHO

- 4 cómodas plazas.
- Incluye techo de lona para una estética más elegante y proporcionar sombra.
- Posibilidad de añadir el cojín para una mayor comodidad.
- Estructura fabricada con maderas de perfil 120x45 mm. Banco fabricado con maderas de 60x45 mm.

REF: MA903002



ELNA

XL CON COJÍN

- 4 cómodas plazas.
- Incluye cojín para sentarse cómodamente.
- Posibilidad de añadir un techo de lona para un mejor acabado.
- Estructura fabricada con maderas de perfil 120x45 mm. Banco fabricado con maderas de 60x45 mm.

REF: MA903003



ELNA

XL CON TECHO Y COJÍN

- 4 cómodas plazas.
- Incluye cojín para sentarse cómodamente y techo de lona para un acabado más bonito y para generar sombra sobre el banco.
- Estructura fabricada con maderas de perfil 120x45 mm. Banco fabricado con maderas de 60x45 mm.

REF: MA903004



ELNA

L (SIN ESTRUCTURA)

- 3 cómodas plazas.
- Banco reforzado para colgar de una estructura Magames ELNA o de un columpio Masgames que por medidas lo permita.
- Incluye las cadenas de acero inoxidable.

REF: MA902000

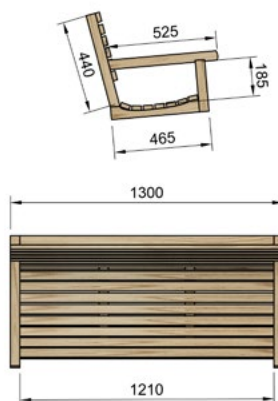

ELNA

XI (SIN ESTRUCTURA)

- 4 cómodas plazas.
- Banco reforzado para colgar de una estructura Magames ELNA o de un columpio Masgames que por medidas lo permita.
- Incluye las cadenas de acero inoxidable.

REF: MA903000

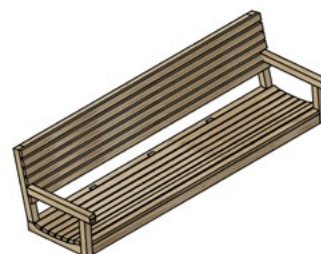
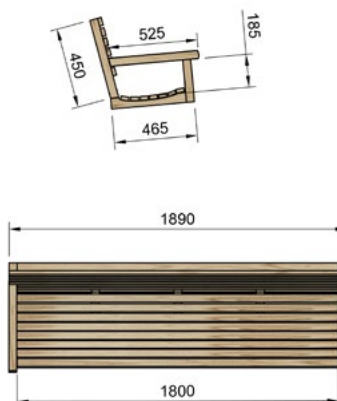

MESAS DE CULTIVO



Con las **MESAS DE CULTIVO**, pequeños y mayores podrán cultivar sus propias frutas, hortalizas y verduras. Haz crecer tus propias plantas y aprovecha esta experiencia intergeneracional que unirá los abuelos con los niños.

Las mesas de cultivo Masgames FORTIS están fabricadas con madera tratada en autoclave nivel IV que las protege de su exposición a la intemperie y de cualquier inclemencia meteorológica. Así mismo incluyen una barrera geotextil para cubrir el interior de la jardinera.

Las mesas de cultivo son herramientas pedagógicas para los niños que les enseña a tener paciencia, cuidado, respeto y mimo y que les muestra el ciclo de la vida de las plantas.

Todas las mesas de cultivo Masgames FORTIS se entregan con cuatro sobres de semillas de frutas, verduras u hortalizas para que empieces a cultivar ¡desde el primer día!

Homologadas para uso comercial en escuelas, hoteles o campings.

FORTIS

FORTIS JUNIOR

- Para iniciar a los más pequeños en el mundo de la horticultura y los huertos urbanos.
- Medidas reducidas para un público infantil.
- Incluye barrera geotextil para el interior de la jardinera.

REF: MA600700



FORTIS BAJA

- Mesa de cultivo muy robusta y fuerte.
- Para poner a ras del suelo, muy adecuada para dividir espacios.
- No genera barrera visual.
- Perfecto para plantar tomates o habas, que crecen hacia arriba.
- Incluye barrera geotextil para el interior de la jardinera.

REF: MA903000



FORTIS ALTA

- Para niños y adultos.
- Tiene un estante que permite dejar la pala o la regadera.
- Muy estable y de una altura cómoda también para adultos.
- Planta cualquier verdura, fruta u hortaliza.
- Incluye barrera geotextil para el interior de la jardinera.

REF: MA903000

VALLAS DE MADERA



Las **VALLAS DE MADERA** Masgames están homologadas para uso público y se pueden instalar en espacios públicos como empresas de la hostelería, escuelas, comunidades de vecinos, o incluso en parques municipales (aunque no son vallas antivandálicas).

Ofrecemos cuatro modelos distintos de vallas, cada uno con un nivel de resistencia de la madera y acabados distintos. Cada tipo de valla tiene una puerta a conjunto del mismo formato.

Las vallas se fabrican en tramos de dos metros de largo fácilmente ajustables a la medida exacta que requiera el espacio. También ofrecemos dos tipos de postes o pilares

para instalar las vallas y fijarlas al suelo. Y ambos tipos de poste ofrecen anclajes para suelos de tierra, arena o césped o anclajes para superficies de hormigón.

Las vallas Masgames están fabricadas en madera autoclave nivel IV y resisten perfectamente su exposición a fenómenos meteorológicos del mismo modo que están preparadas para no sufrir ataques de plagas de insectos.

Y, además, podemos fabricarlas en madera natural (sin pintar) o con las lamas de madera pintadas de color verde, rosa, azul o tricolor (cada lama de uno de los tres colores anteriores, repetidamente).

RECTA 80

- Valla fabricada con lamas de 15 mm de grosor.
- Altura total una vez instalada: 80,50 centímetros (desde el suelo hasta el larguero superior).
- Tramos de 2 metros de largo y 64 cm de altura montados sobre postes de 80,5 cm de altura.
- La valla más económica.
- Puerta con bisagra con las mismas características.

REF: MA500400

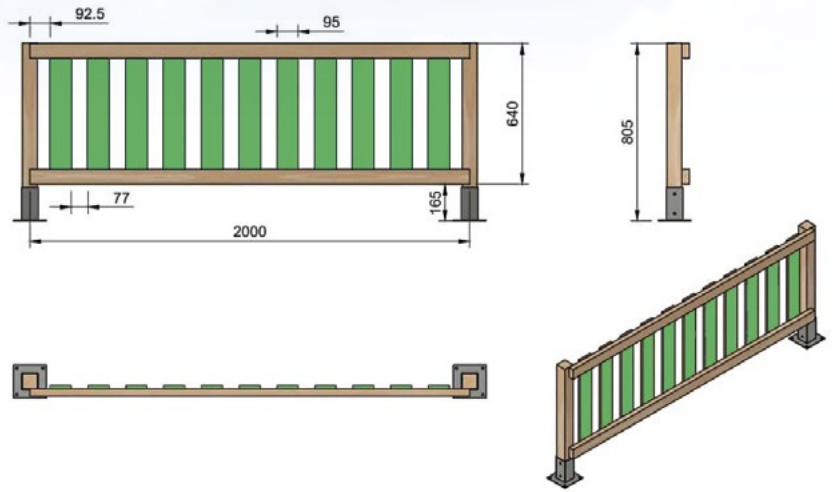

MERLET 80

- Valla fabricada con lamas de 15 mm de grosor.
- Altura total una vez instalada: 80,50 centímetros (desde el suelo hasta el extremo del poste).
- Larguero superior más bajo para dejar ver la punta de las lamas.
- Lamas acabadas en punta Merlet (2 cortes diagonales + 1 corte horizontal).
- Postes de 80,5 cm de altura.
- Buena estética.
- Puerta con bisagra con las mismas características.

REF: MA500420

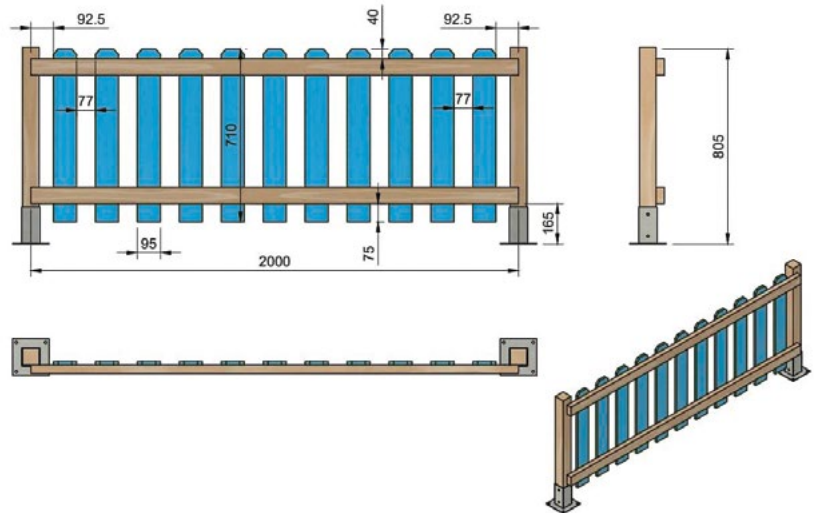

MERLET 100

- Valla fabricada con lamas de 15 mm de grosor.
- Altura total montada de 100 centímetros (desde el suelo hasta la punta del Merlet).
- Tramos de 2 metros de largo y 91 cm de altura montados sobre postes de 100 cm de altura.
- Lamas acabadas en punta Merlet (2 cortes diagonales + 1 corte horizontal).
- Valla con una estética cuidada y más alta para más protección.
- Puerta con bisagra con las mismas características.

REF: MA500440

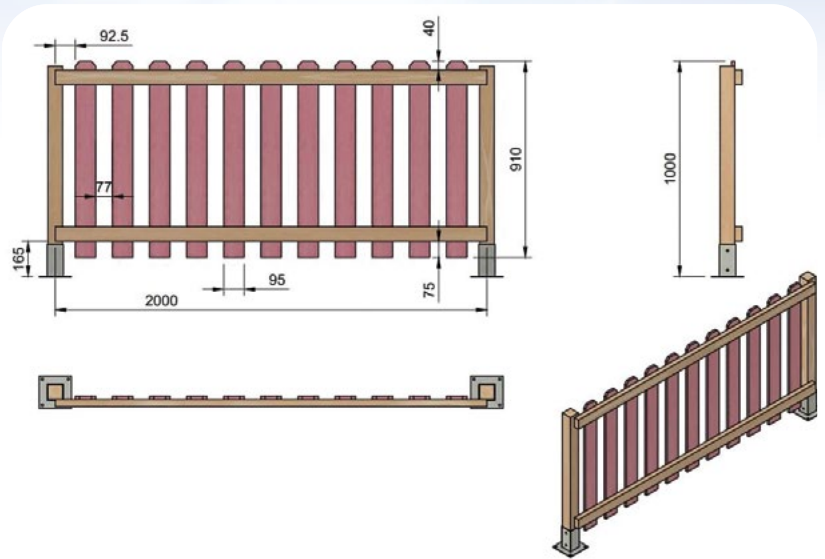

MERLET 100

PLUS

- Valla fabricada con lamas de 21 mm de grosor.
- Altura total montada de 100 centímetros (desde el suelo hasta la punta del Merlet).
- Tramos de 2 metros de largo y 91 cm de altura montados sobre postes de 100 cm de altura.
- Lamas acabadas en punta Merlet (2 cortes diagonales + 1 corte horizontal).
- Máxima protección y resistencia.
- Puerta con bisagra con las mismas características.

REF: MA500460

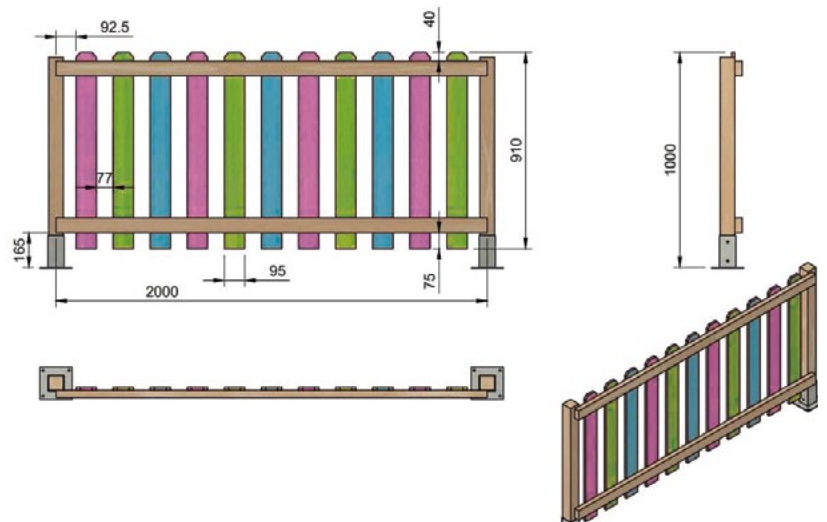

POSTE

68x68 mm

- Poste de madera tratada para la intemperie de 68 x 68 mm.
- Anclajes para superficie de tierra, arena o césped o para superficie de hormigón.
- Compatible con cualquier valla Masgames.
- Recomendado para valla Recta 80 y Merlet 80.
- Funcional y básico.

REF: MA500480



88x88 mm

- Poste de madera tratada para la intemperie de 88x88 mm.
- Anclajes para superficie de tierra, arena o césped o para superficie de hormigón.
- Compatible con cualquier valla Masgames.
- Recomendado para valla Merlet 100 Merlet 100 Plus.
- Fuerte, robusto y resistente.

REF: MA500490

PUERIA

- Cuatro modelos de puerta en función del tipo de valla Masgames.
- Compatibles con los dos tipos de pilares.
- Incluyen cerrojo y bisagras para su fácil instalacion y correcto funcionamiento.
- Cada puerta se fabrica de la misma medida que el tipo de vallado elegido y con el mismo grosor de madera.
- Puertas robustas y fuertes.

